

UZUPEŁNIA ZDAJĄCY

KOD	PESEL
<input type="text"/> <input type="text"/> <input type="text"/>	<input type="text"/> <input type="text"/> <input type="text"/> <input type="text"/> <input type="text"/> <input type="text"/> <input type="text"/> <input type="text"/> <input type="text"/> <input type="text"/>

*miejsce
na naklejkę*

**EGZAMIN MATURALNY
Z MATEMATYKI
POZIOM ROZSZERZONY**

DATA: **5 czerwca 2018 r.**
GODZINA ROZPOCZĘCIA: **14:00**
CZAS PRACY: **180 minut**
LICZBA PUNKTÓW DO UZYSKANIA: **50**

**UZUPEŁNIA ZESPÓŁ
NADZORUJĄCY**

Uprawnienia zdającego do:

- | | |
|--------------------------|------------------------------------|
| <input type="checkbox"/> | dostosowania kryteriów oceniania |
| <input type="checkbox"/> | nieprzenoszenia zaznaczeń na kartę |

Instrukcja dla zdającego

1. Sprawdź, czy arkusz egzaminacyjny zawiera 18 stron (zadania 1–15). Ewentualny brak zgłoś przewodniczącemu zespołu nadzorującego egzamin.
2. Rozwiązania zadań i odpowiedzi wpisuj w miejscu na to przeznaczonym.
3. Odpowiedzi do zadań zamkniętych (1–4) zaznacz na karcie odpowiedzi w części karty przeznaczonej dla zdającego. Zamaluj pola do tego przeznaczone. Błędne zaznaczenie otocz kółkiem i zaznacz właściwe.
4. W zadaniu 5. wpisz odpowiednie cyfry w kratki pod treścią zadania.
5. Pamiętaj, że pominięcie argumentacji lub istotnych obliczeń w rozwiązaniu zadania otwartego (6–15) może spowodować, że za to rozwiązanie nie otrzymasz pełnej liczby punktów.
6. Pisz czytelnie i używaj tylko długopisu lub pióra z czarnym tuszem lub atramentem.
7. Nie używaj korektora, a błędne zapisy wyraźnie przekreśl.
8. Pamiętaj, że zapisy w brudnopisie nie będą oceniane.
9. Możesz korzystać z zestawu wzorów matematycznych, cyrkla i linijki oraz kalkulatora prostego.
10. Na tej stronie oraz na karcie odpowiedzi wpisz swój numer PESEL i przyklej naklejkę z kodem.
11. Nie wpisuj żadnych znaków w części przeznaczonej dla egzaminatora.



MMA-R1_1P-183

NOWA FORMUŁA

W zadaniach od 1. do 4. wybierz i zaznacz na karcie odpowiedzi poprawną odpowiedź.

Zadanie 1. (0–1)

Niech $L = \log_{\sqrt{2}} 2 \cdot \log_2 \sqrt{3} \cdot \log_{\sqrt{3}} 4$. Wtedy

- A. $L = 1$ B. $L = 2$ C. $L = 3$ D. $L = 4$

Zadanie 2. (0–1)

Okrąg o równaniu $(x-3)^2 + (y+7)^2 = 625$ jest styczny do okręgu o środku $S = (12, 5)$ i promieniu r . Wynika stąd, że

- A. $r = 5$ B. $r = 15$ C. $r = 10$ D. $r = 20$

Zadanie 3. (0–1)

Liczba $\sqrt{(1-\sqrt{2})^2} + \sqrt{(2-\sqrt{2})^2}$ jest równa

- A. 1 B. -1 C. $3-2\sqrt{2}$ D. $2\sqrt{2}+1$

Zadanie 4. (0–1)

Spośród poniższych nierówności wskaż tę, którą spełniają dokładnie trzy liczby całkowite.

- A. $\left|\frac{3}{4}x+5\right|<2$ B. $\left|\frac{4}{3}x+5\right|<2$ C. $\left|\frac{3}{5}x+4\right|<2$ D. $\left|\frac{4}{5}x+3\right|<2$

BRUDNOPIS (*nie podlega ocenie*)

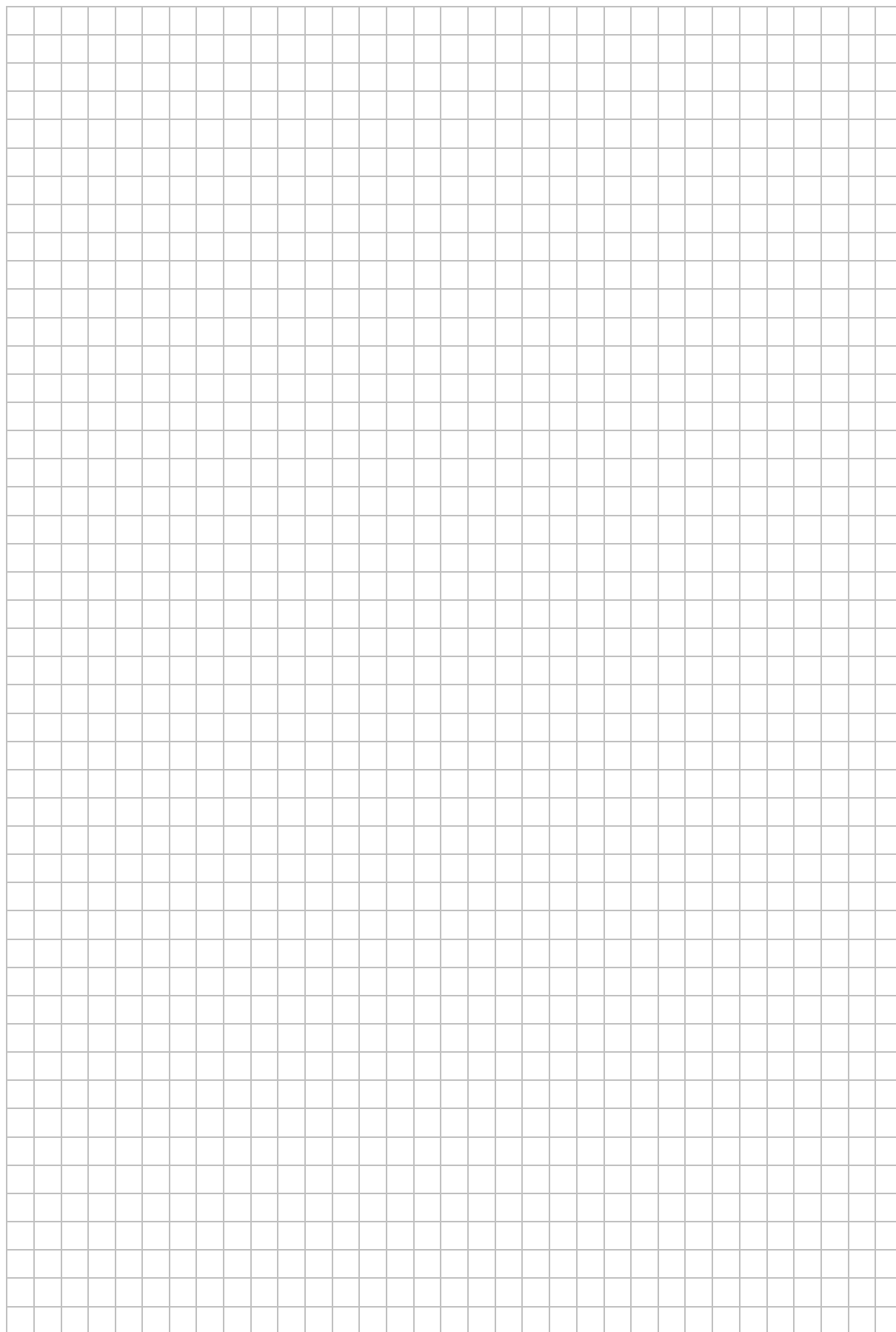

Zadanie 7. (0–3)

Udowodnij, że dla dowolnego kąta $\alpha \in (0, \frac{\pi}{2})$ prawdziwa jest nierówność

$$\sin\left(\frac{\pi}{12} - \alpha\right) \cdot \cos\left(\frac{\pi}{12} + \alpha\right) < \frac{1}{4}.$$

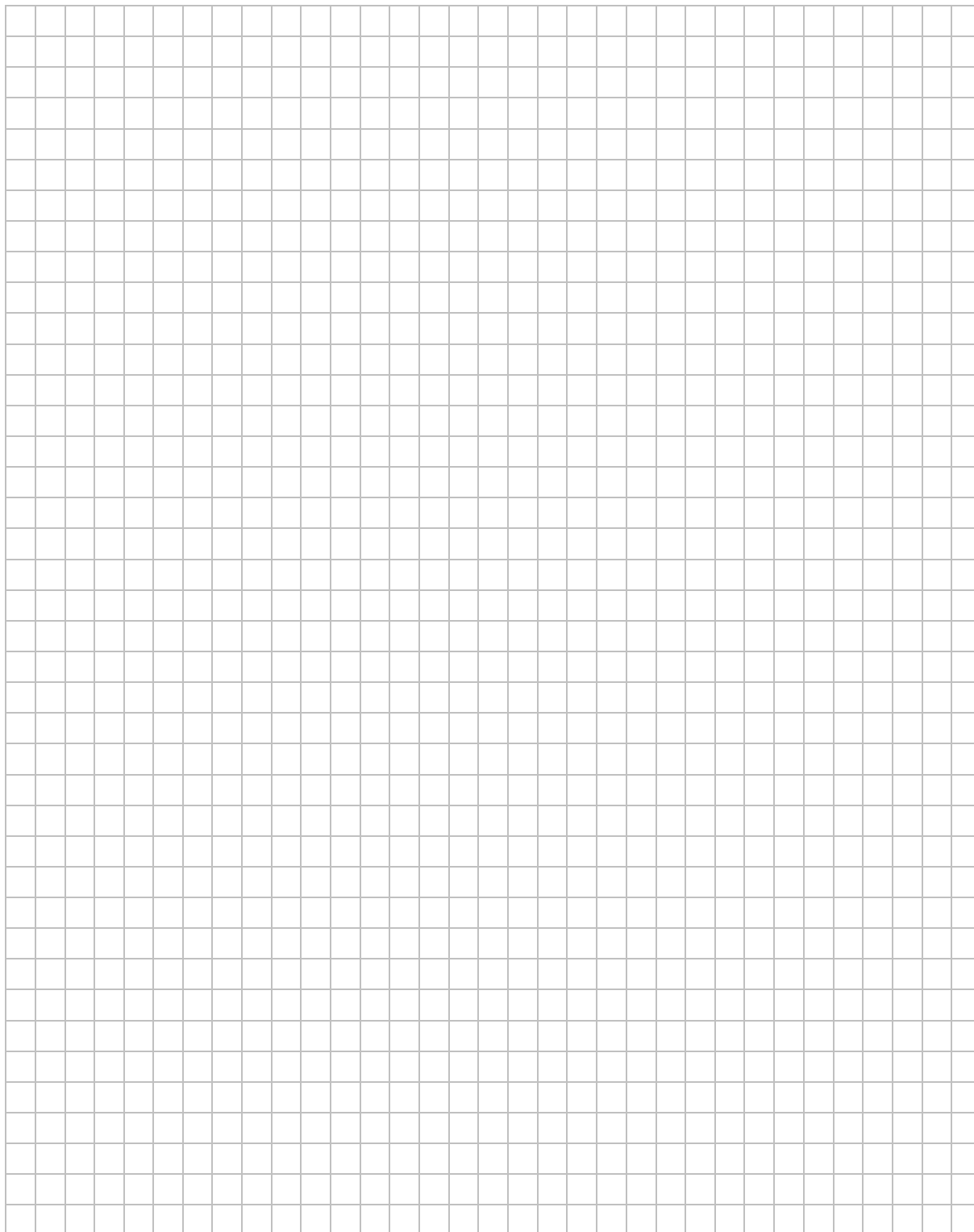

Wypełnia egzaminator	Nr zadania	5.	6.	7.
	Maks. liczba pkt	2	3	3
	Uzyskana liczba pkt			

Zadanie 8. (0–3)

Wykaż, że równanie $x^8 + x^2 = 2(x^4 + x - 1)$ ma tylko jedno rozwiązanie rzeczywiste $x = 1$.

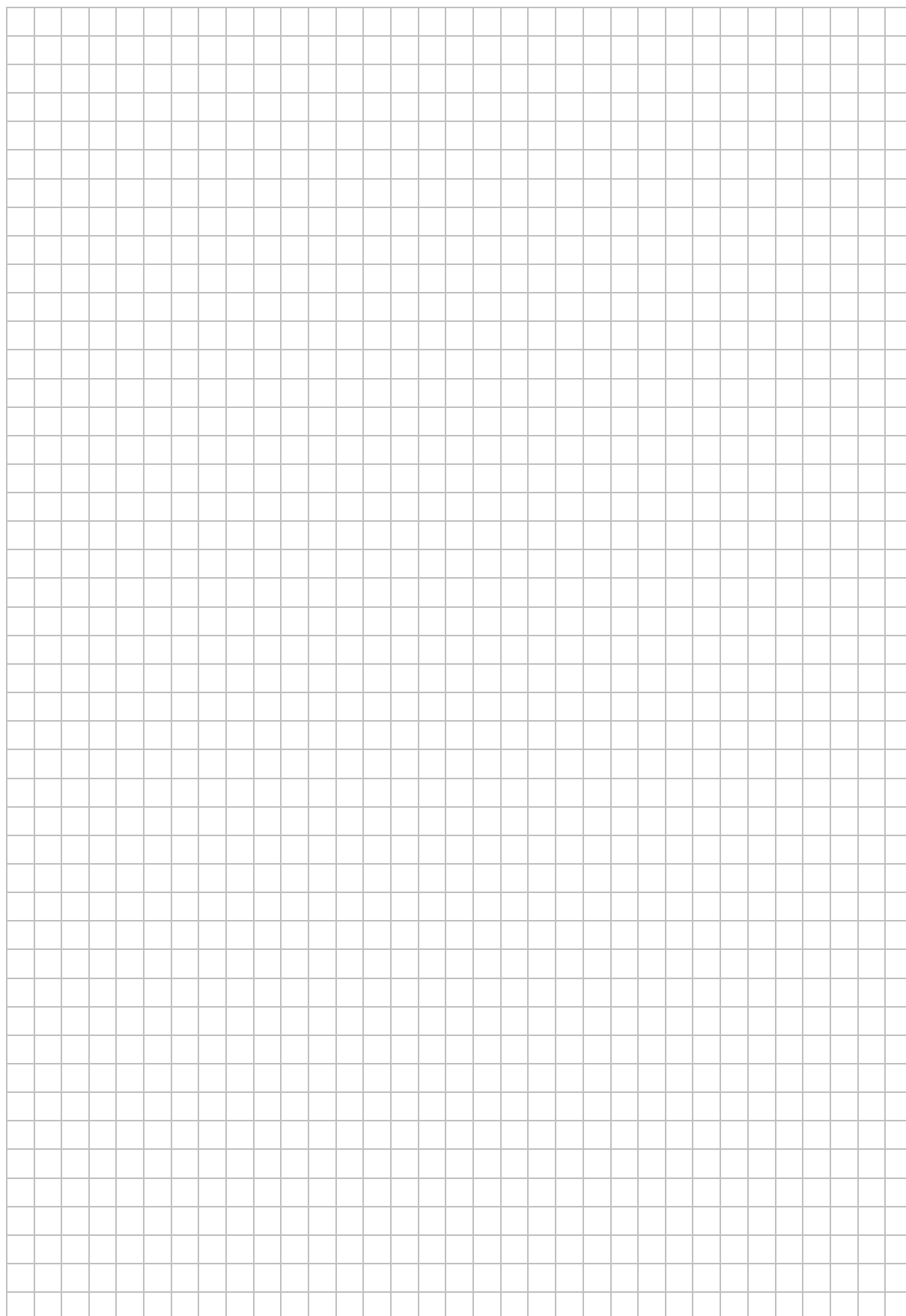

Zadanie 9. (0–4)

Ze zbioru wszystkich liczb naturalnych ośmiocyfrowych, w których zapisie dziesiętnym występują tylko cyfry ze zbioru $\{0, 1, 3, 5, 7, 9\}$, losujemy jedną. Oblicz prawdopodobieństwo zdarzenia polegającego na tym, że suma cyfr wylosowanej liczby jest równa 3.

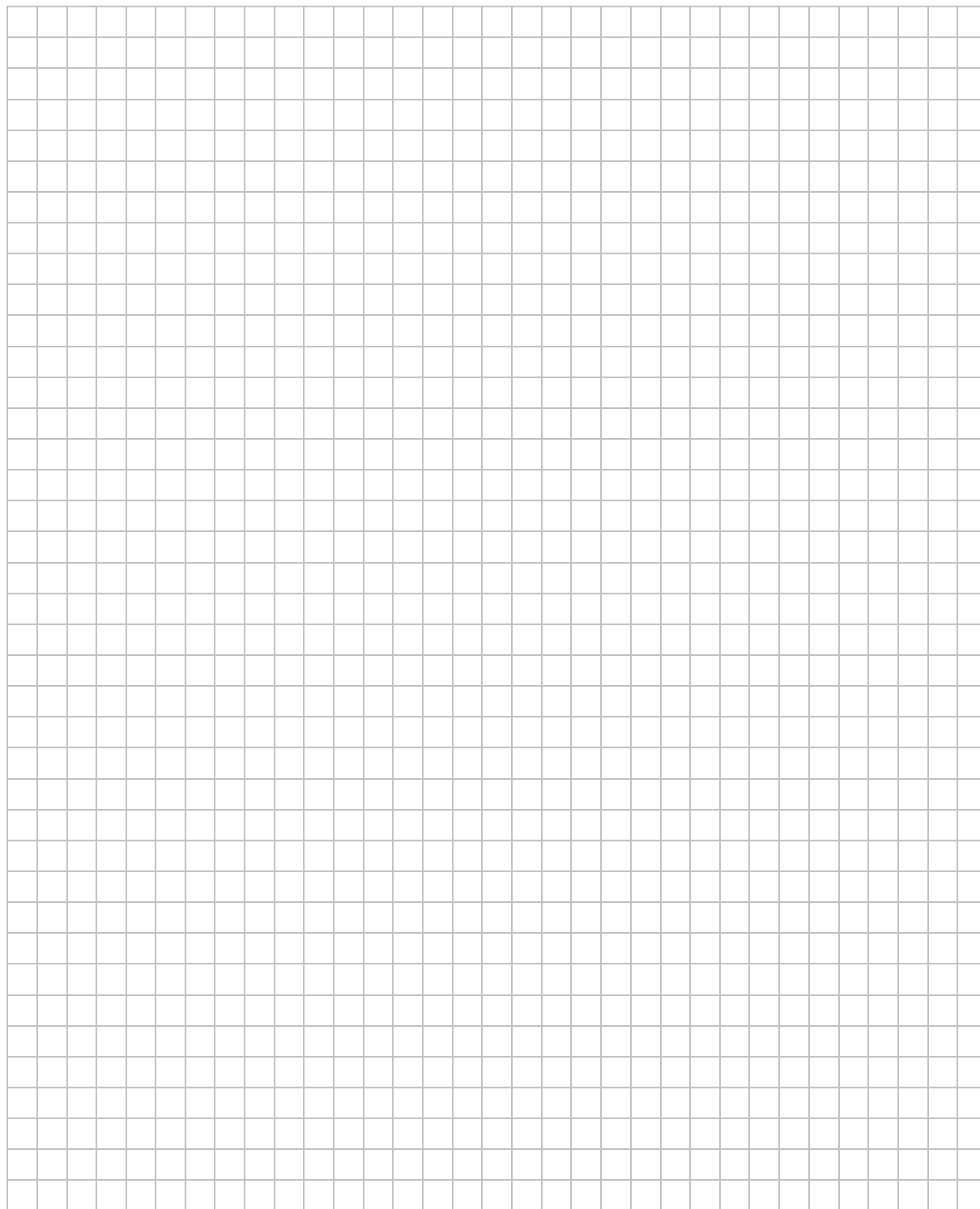

Odpowiedź:

Wypełnia egzaminator	Nr zadania	8.	9.
	Maks. liczba pkt	3	4
	Uzyskana liczba pkt		

Zadanie 10. (0–4)

Dany jest rosnący ciąg geometryczny (a, aq, aq^2) , którego wszystkie wyrazy i iloraz są liczbami całkowitymi nieparzystymi. Jeśli największy wyraz ciągu zmniejszymy o 4, to otrzymamy ciąg arytmetyczny. Oblicz wyraz aq tego ciągu.

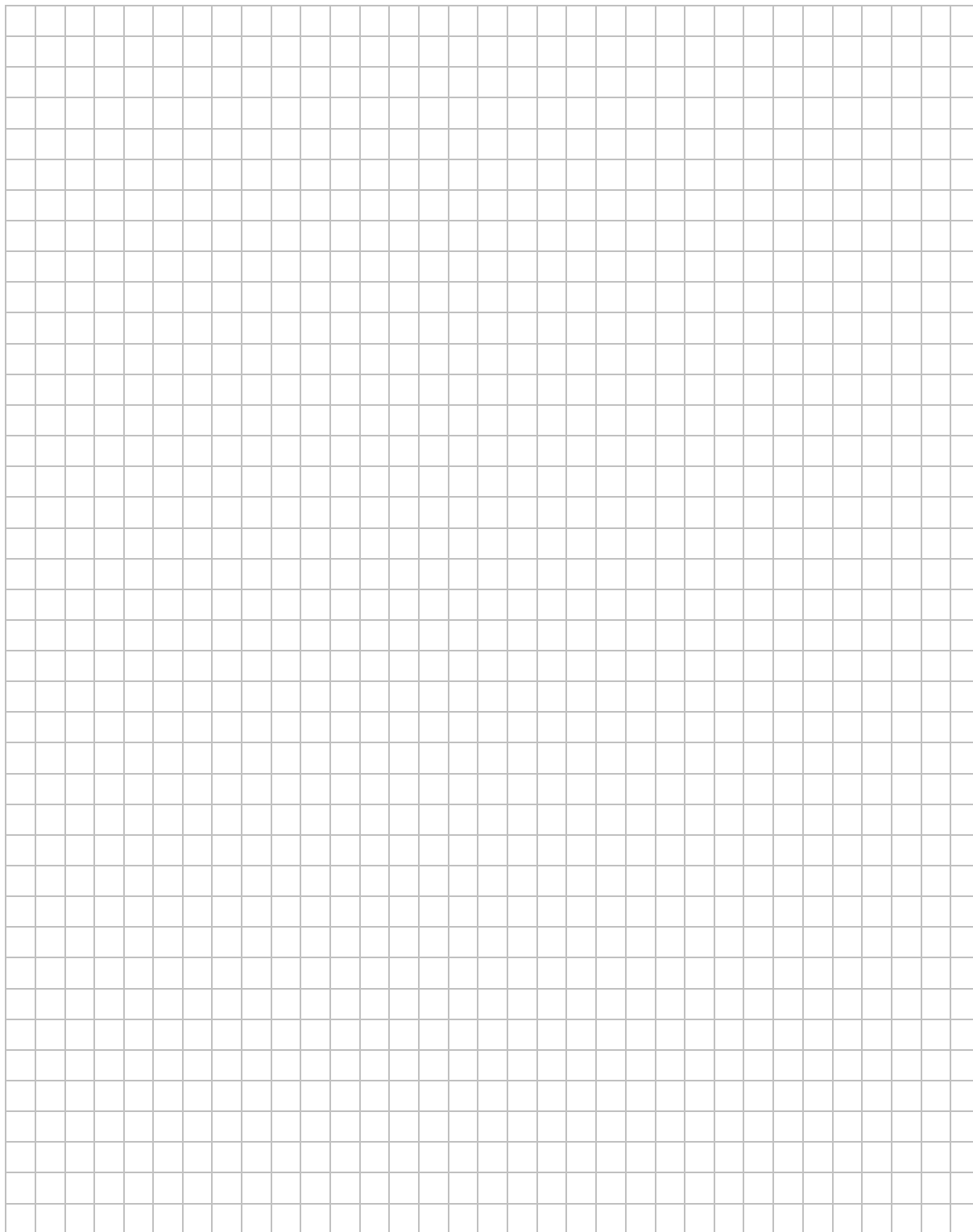

Odpowiedź:

Zadanie 11. (0–4)

Dany jest nieskończony ciąg okręgów (o_n) o równaniach $x^2 + y^2 = 2^{11-n}$, $n \geq 1$. Niech P_k będzie pierścieniem ograniczonym zewnętrznym okręgiem o_{2k-1} i wewnętrznym okręgiem o_{2k} . Oblicz sumę pól wszystkich pierścieni P_k , gdzie $k \geq 1$.

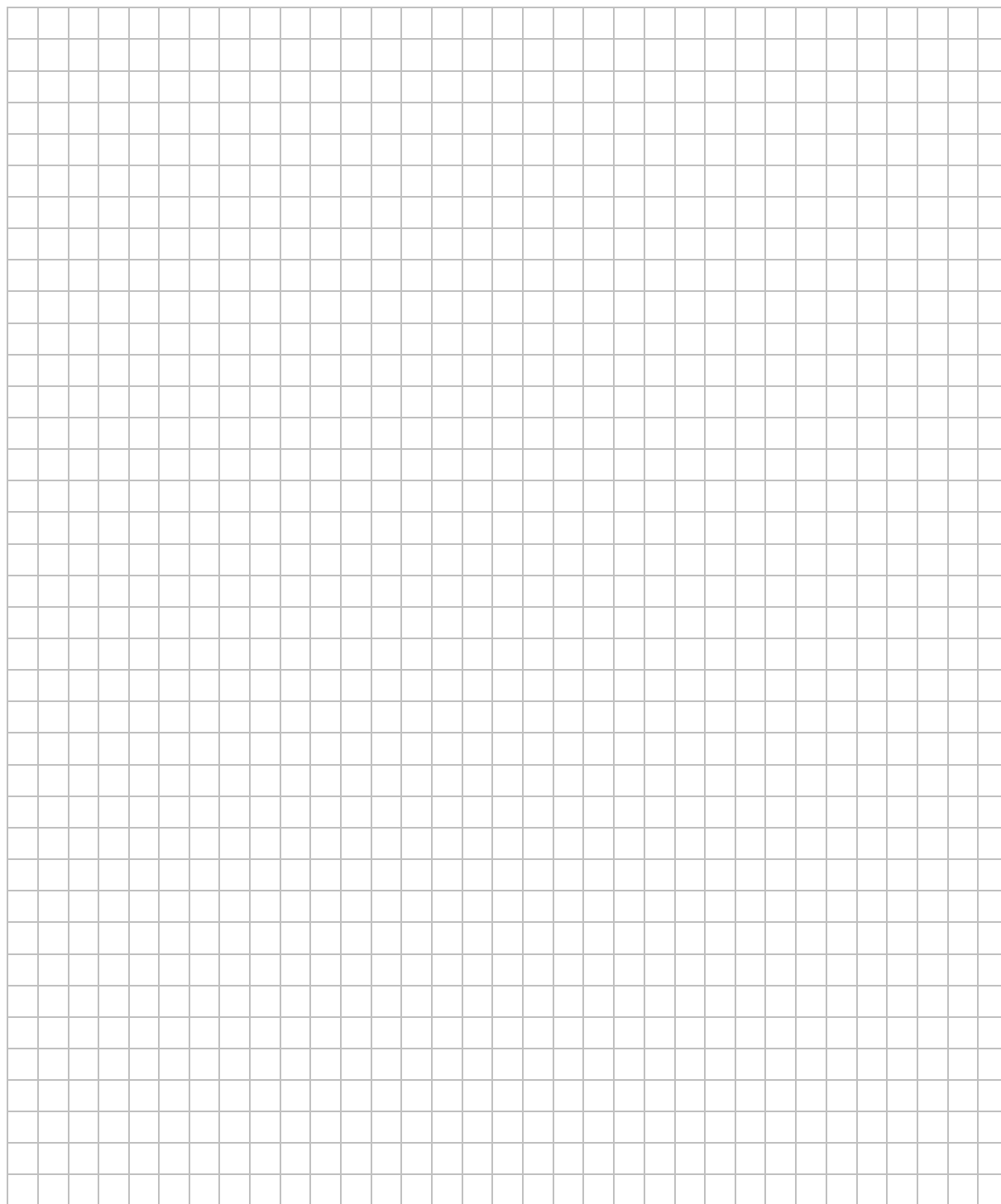

Odpowiedź:

Wypełnia egzaminator	Nr zadania	10.	11.
	Maks. liczba pkt	4	4
	Uzyskana liczba pkt		

Zadanie 12. (0–5)

Trapez prostokątny $ABCD$ o podstawach AB i CD jest opisany na okręgu. Ramię BC ma długość 10, a ramię AD jest wysokością trapezu. Podstawa AB jest 2 razy dłuższa od podstawy CD . Oblicz pole tego trapezu.

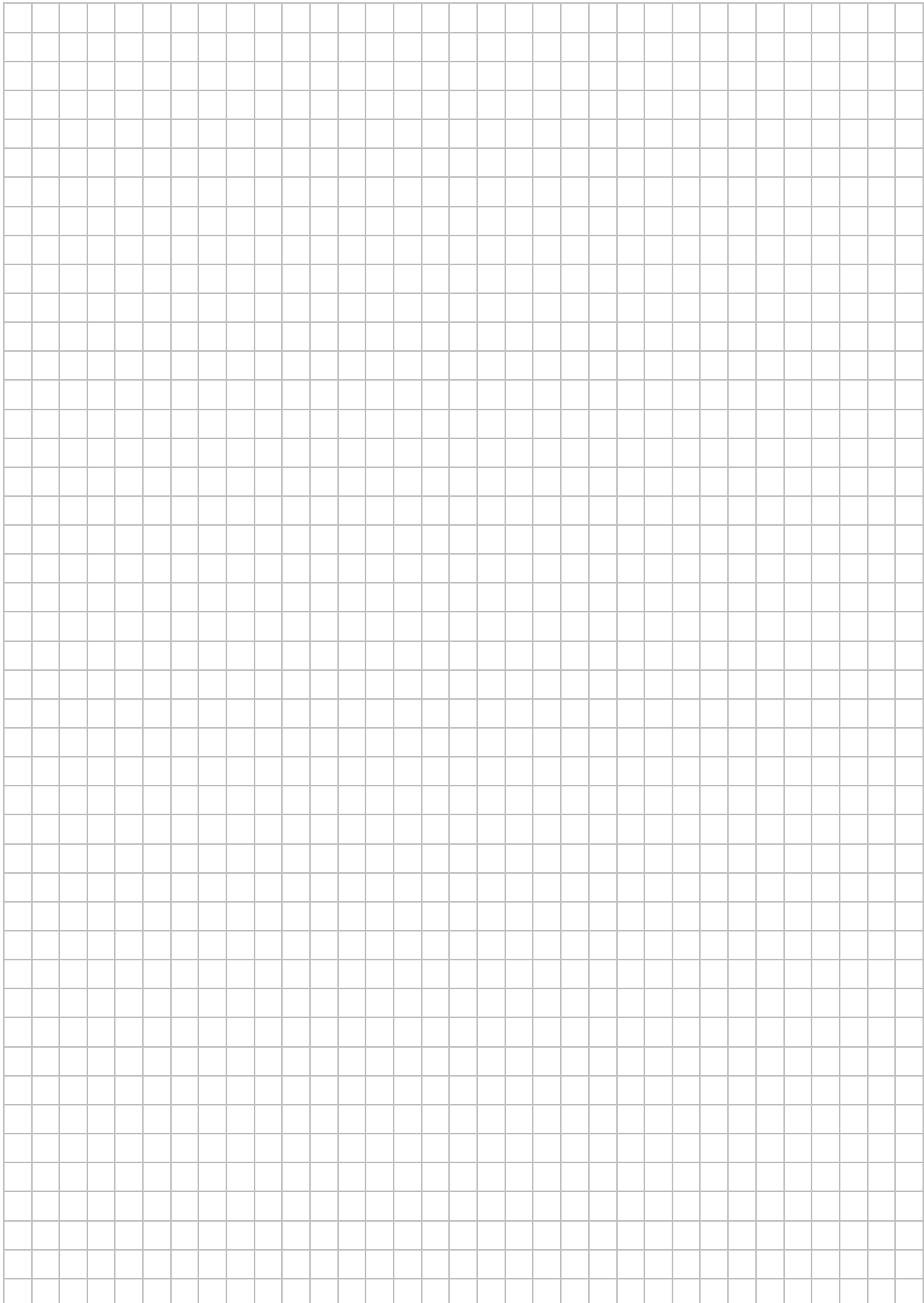

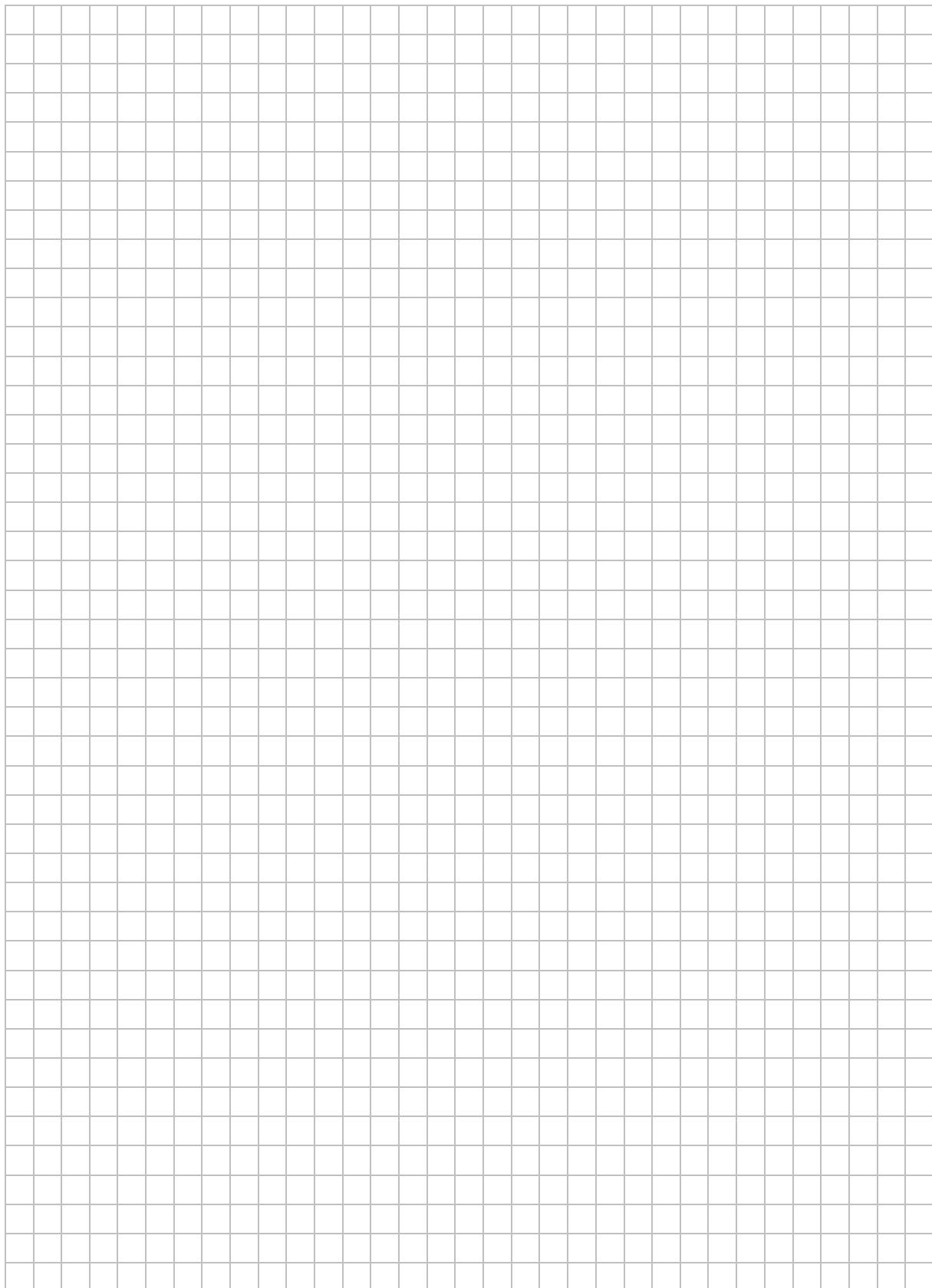

Odpowiedź:

Wypełnia egzaminator	Nr zadania	12.
	Maks. liczba pkt	5
	Uzyskana liczba pkt	

Zadanie 13. (0–5)

Wierzchołki A i B trójkąta prostokątnego ABC leżą na osi Oy układu współrzędnych. Okrąg wpisany w ten trójkąt jest styczny do boków AB , BC i CA w punktach – odpowiednio – $P = (0, 10)$, $Q = (8, 6)$ i $R = (9, 13)$. Oblicz współrzędne wierzchołków A , B i C tego trójkąta.

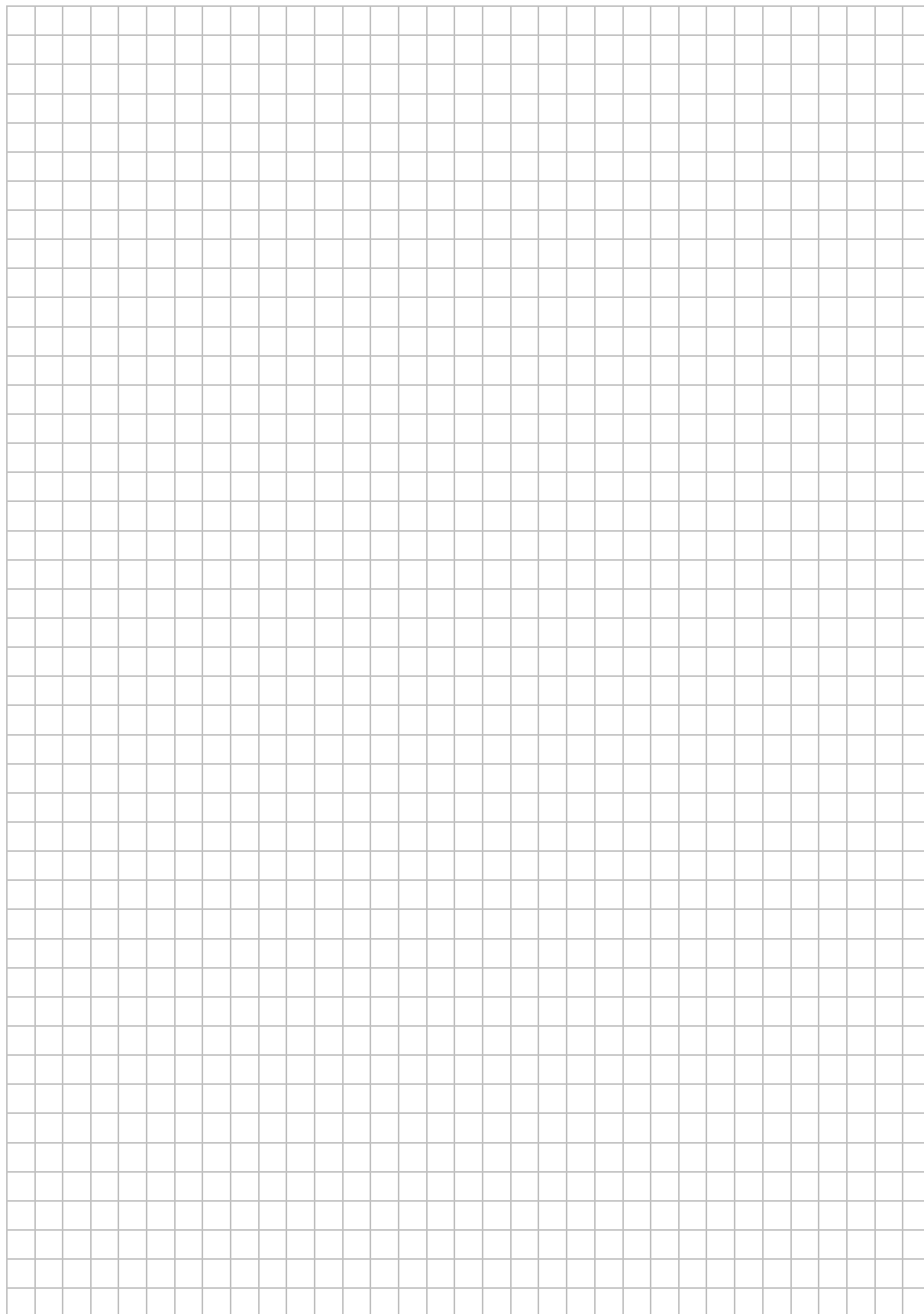



Odpowiedź:

Wypełnia egzaminator	Nr zadania	13.
	Maks. liczba pkt	5
	Uzyskana liczba pkt	

Zadanie 14. (0–6)

Wyznacz wszystkie wartości parametru m , dla których równanie

$$x^2 - 3mx + (m+1)(2m-1) = 0$$

ma dwa różne rozwiązania x_1, x_2 spełniające warunki: $x_1 \cdot x_2 \neq 0$ oraz $0 < \frac{1}{x_1} + \frac{1}{x_2} \leq \frac{2}{3}$.

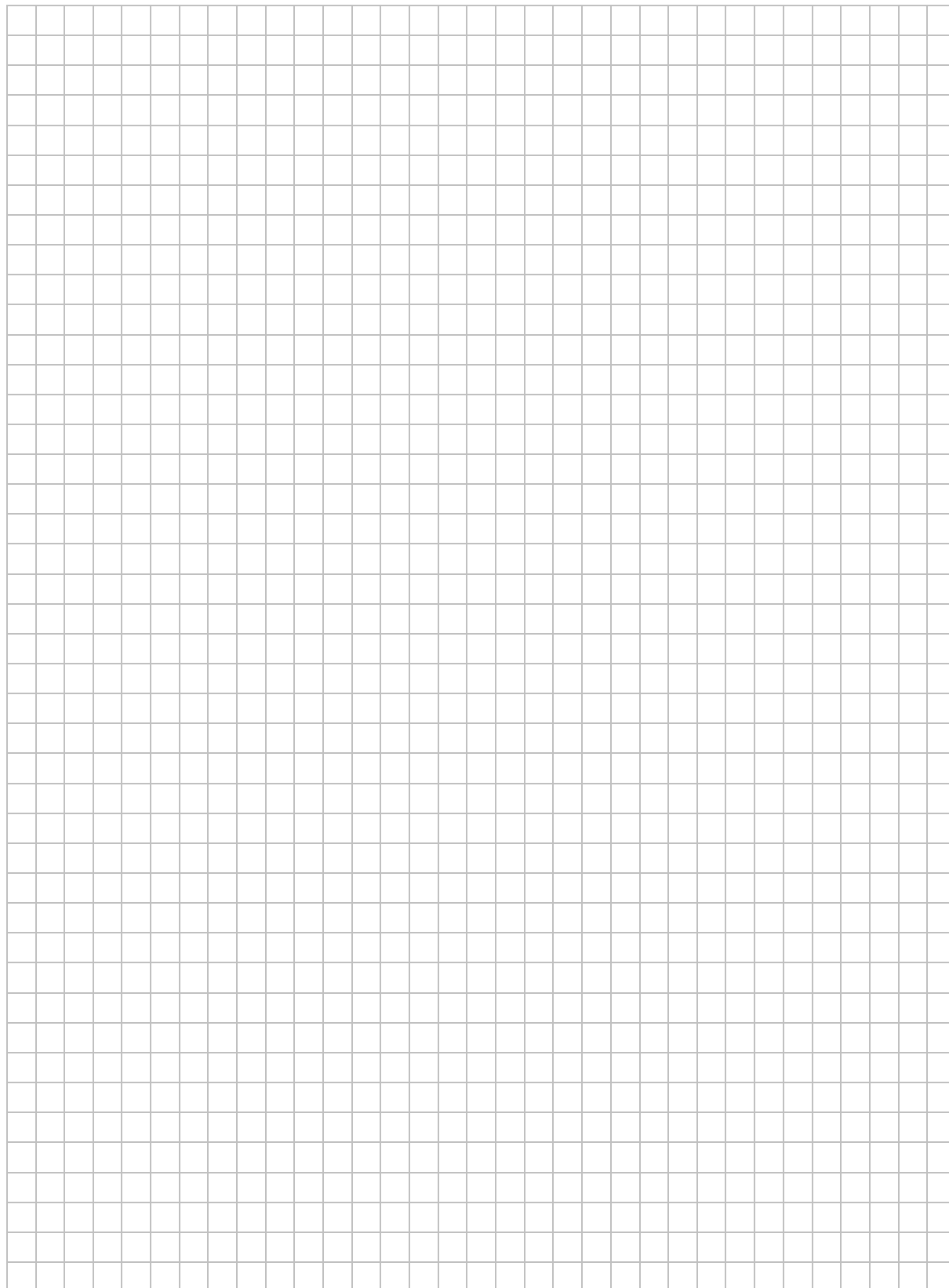

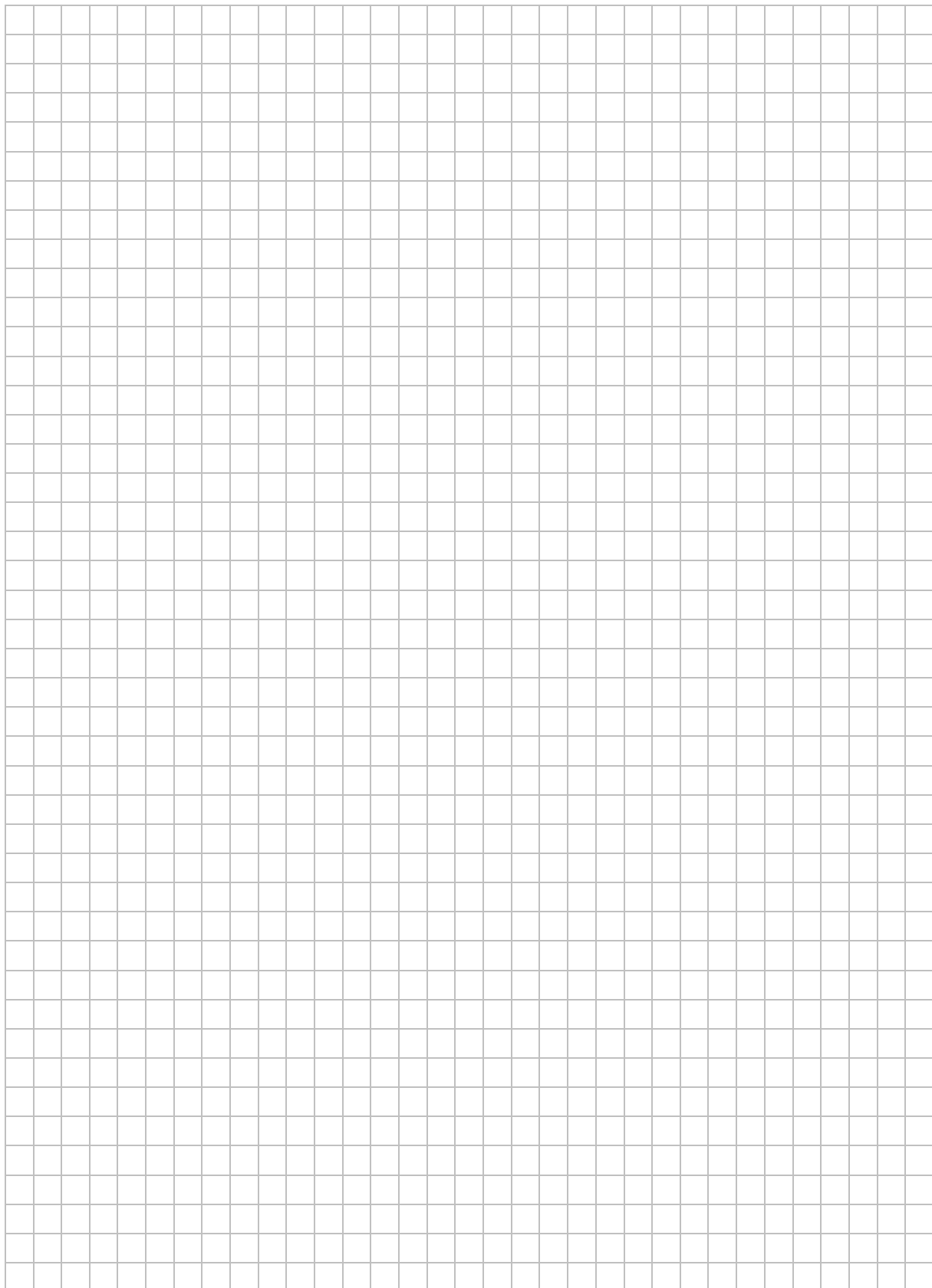

Odpowiedź:

Wypełnia egzaminator	Nr zadania	14.
	Maks. liczba pkt	6
	Uzyskana liczba pkt	

Zadanie 15. (0–7)

Rozpatrujemy wszystkie możliwe drewniane szkielety o kształcie przedstawionym na rysunku, wykonane z listewek. Każda z tych listewek ma kształt prostopadłościanu o podstawie kwadratu o boku długości x . Wymiary szkieletu zaznaczono na rysunku.

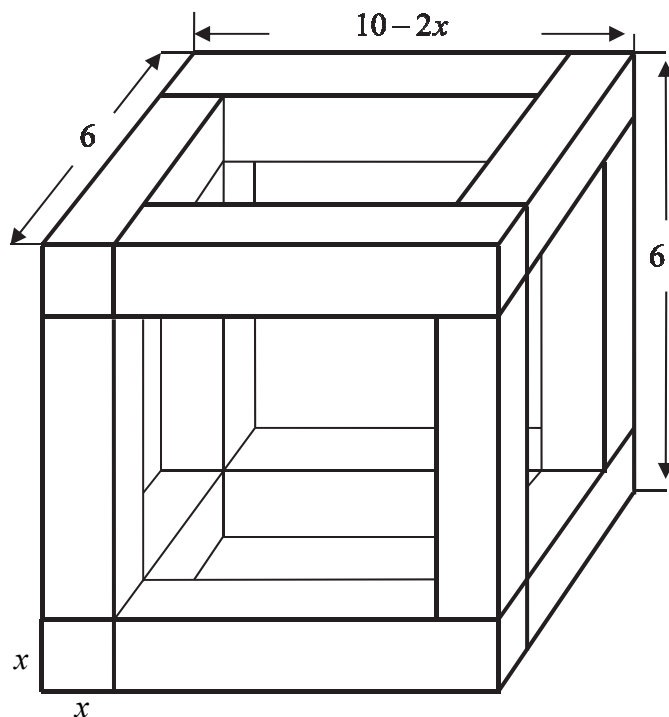

- Wyznacz objętość V drewna potrzebnego do budowy szkieletu jako funkcję zmiennej x .
- Wyznacz dziedzinę funkcji V .
- Oblicz tę wartość x , dla której zbudowany szkielet jest możliwie najcięższy, czyli kiedy funkcja V osiąga wartość największą. Oblicz tę największą objętość.

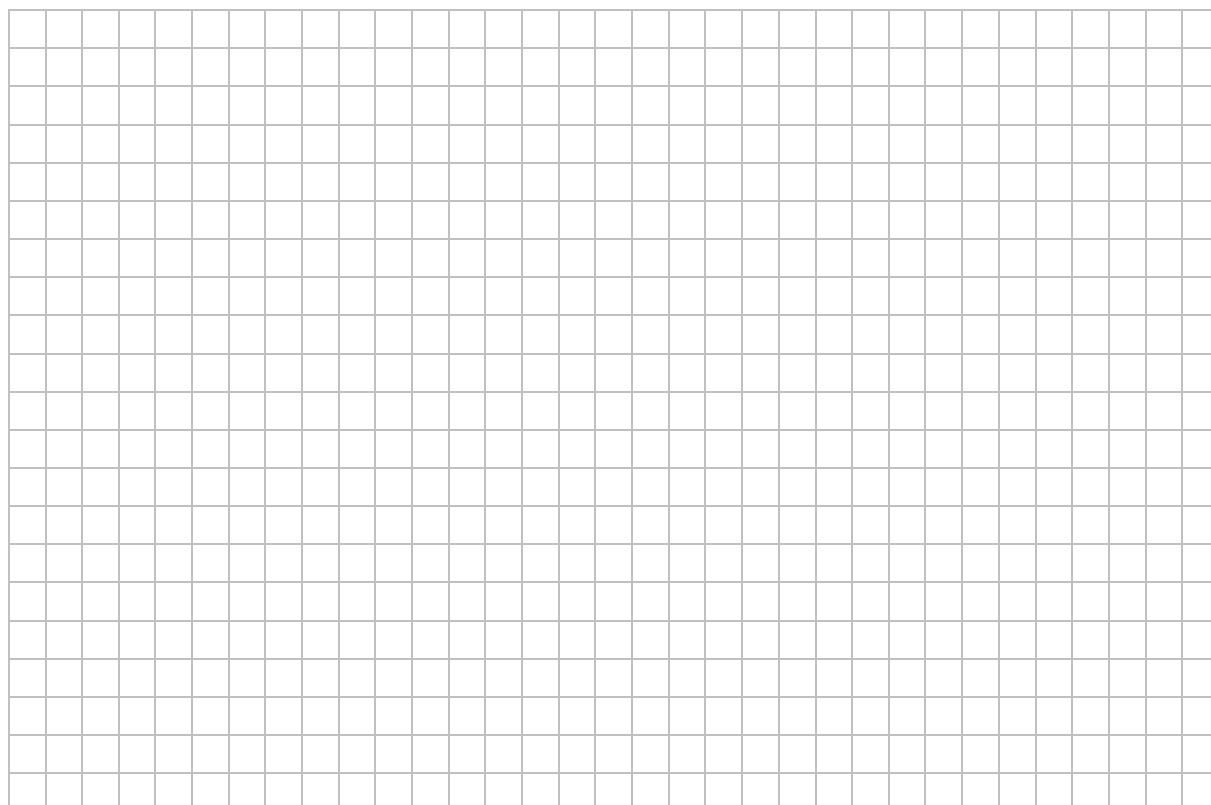



Odpowiedź:

Wypełnia egzaminator	Nr zadania	15.
	Maks. liczba pkt	7
	Uzyskana liczba pkt	

BRUDNOPIS (*nie podlega ocenie*)